

Ferestre și uși din aluminiu

Instrucțiuni de utilizare și întreținere





Cuprins

1.0 Avertizări privind pericolele posibile

2.0 Manevrarea ferestrelor și a ușilor de balcon

- 2.1 Element batant
- 2.2 Element oscilo - batant
- 2.3 Element oscilo - batant tip KvD
- 2.4 Schüco TipTronic oscilo-batant
- 2.5 Element cu cercevea cu profil inversor
 - a) Canat activ și secundar cu funcție batantă
 - b.) Canat activ cu funcție oscilo-batantă și canat secundar cu funcție batantă
- 2.6 Fereastră basculantă
- 2.7 Fereastră pivotantă
- 2.8 Limitator la deschidere pentru ferestre batante și pivotante (opțional)
- 2.9 Decuplarea limitatorului la deschidere (poziția de curățare)
- 2.10 Oberlicht rabatabil cu feronerie ascunsă sau feronerie OL 90
- 2.11 Decuplare feronerie ascunsă la oberlichturi (poziție de curățare)
- 2.12 Decuplarea feroneriei oberlicht OL 90 (poziție de curățare)
- 2.13 Oberlicht rabatabil cu zăvor
- 2.14 Element pliant-glisant
 - a.) Element pliant-glisant fără ușă batantă
 - b.) Element pliant-glisant cu ușă batantă
- 2.15 Elemente glisante
 - a.) Acționare cu mâner
 - b.) Acționare blocator fără revenire
 - c.) Acționare blocator cu revenire
 - d.) Acționare cu mâner de fereastră
 - e.) Acționare cu mâner de fereastră cu buton
 - f.) Acționare cu mâner de fereastră cu cheie
 - g.) Acționare cu mâner
 - h.) Acționare cu mâner și butuc
 - i.) Blocare suplimentară la mijloc
- 2.16 Elemente liftant-glisante
 - a.) Acționare cu mâner
 - b.) Acționare cu mâner și cheie
 - c.) Blocare suplimentară la mijloc
- 2.17 Element oscilo-culisant în plan paralel (PASK)
 - a.) Feronerie cu deschidere rabatată cuplată la mâner (în principal uși de terasă)
 - b.) Feronerie cu deschidere rabatată fără cuplare a mecanismului la mâner (în principal ferestre)
- 2.18 Element batant, deschidere spre exterior
- 2.19 Fereastră rabatabilă în sus, deschidere spre exterior, cu foarfecă de blocare
- 2.20 Fereastră rabatabilă în sus cu coborâre (SK), deschidere spre exterior
- 2.21 Fereastră cu deschidere în plan paralel (PAF), deschidere spre exterior
- 2.22 Fereastră de acoperiș, deschidere spre exterior
- 2.23 Mânere cu încuiere pentru ferestre și uși de balcon antiefracție
- 2.24 Aerisire
 - a.) Aerisire aplicată
 - b.) Aerisire ascunsă
 - c.) Aerisire multiplă
- 2.25 Blocator deschidere batantă
- 2.26 Blocator

2.27 Opritor cu bilă (de ex. pentru uși de balcon)

2.28 Limitator de deschidere

2.29 Siguranța la trântire

3.0 Manevrare uși (Pericol de accidentare la încuierea ușii)

3.1 Elemente de încuiere ușă, cu mâner fix la exterior

3.2 Elemente de încuiere ușă, cu clanță la exterior

3.3 Încuietori de ușă, limitator deschidere ușă

3.4 Încuietori de ușă. Ușă cu încuietoare automată (auto-blocare)

3.5 Încuietori de ușă, cu încuiere motorizată.

3.6 Încuietori de ușă, cu broască electrică.

3.7 Încuietori de ușă, butuc cu buton de încuiere

3.8 Încuietori de ușă. Uși în 2 canaturi.

3.9 Încuietori ușă. Uși antipanică cu 2 canaturi

a.) Clanță ușă (DIN EN 179)

b.) Mâner tip bară(DIN EN 1125)

3.10 Opritor de ușă

3.11 Amortizor ușă

3.12 Balamale ușă

a.) Balamale aplicate

b.) Balamale rolă

c.) Balamale ascunse

4.0 Manevrare greșită

5.0 Curățare și întreținere

5.1 Indicații generale

5.2 Substanțe de curățare și întreținere

5.3 Indicații de curățare generale

6.0 Întreținere

6.1 Curățarea orificiilor de drenare

6.2 Curățarea căilor de rulare ale elementelor glisante și pliante

6.3 Verificarea și gresarea garniturilor

6.4 Întreținerea feroneriei

6.5 Uși

6.6 Gresarea butucului

7.0 Aerisire corectă

8.0 Consultanță și reparații

8.1 Contract de mentenanță

1.0 Avertizări privind pericole posibile

Când manevrați elementele de aluminiu fiți atenți la zonele periculoase enumerate mai jos.



Pericol de rănire.

Când manevrați ferestrele, ușile de terasă și de intrare fiți atenți să nu vă prindeți mâna între cercevea și ramă.



Pericol de cădere.

Elementele deschise prezintă pericol de cădere. Nu lăsați nesupravegheate elementele deschise.

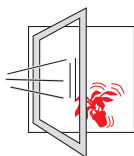

Pericol cauzat de elementele închise brusc de curenții de aer.

Închiderea bruscă a elementelor deschise, din cauza curenților de aer, poate duce la trântirea altor obiecte.

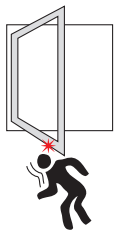

Pericol de accidentare cauzat de elemente deschise.

Există un risc mare de accidentare atunci când lucrăm sub cercevele deschise.

Închideți cercevele deschise înainte de a lucra sub ele sau înainte de a intra copii în încăpere.



Pericol de accidentare cauzat de deschiderea bruscă a cercevelii.

Elementele basculante se pot deschide brusc în cazul neatenției la deblocarea sistemelor de închidere. În cazul cercevelor pivotante sau basculante în jurul unui ax există riscul ca acestea să cauzeze accidente din cauza deschiderii respectiv închiderii bruște.



Indiciu:

Recomandări suplimentare de securitate găsiți în descrierile următoare.

2.0 Manevrarea ferestrelor și a ușilor de balcon

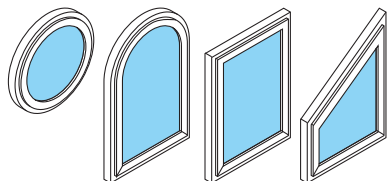

Următoarele indicații de manevrare sunt valabile pentru toate tipurile de deschideri.

2.1 Element batant

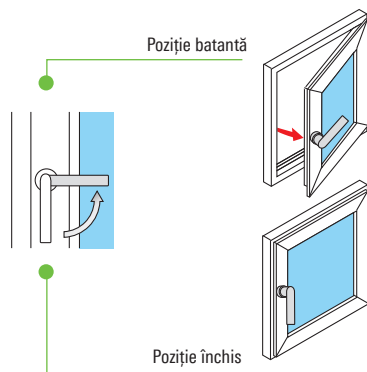

2.2 Element oscilo-batant

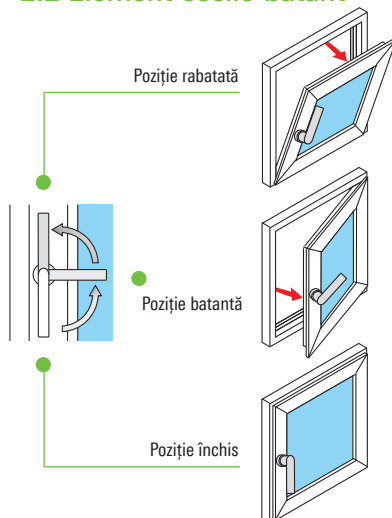

2.3 Element oscilo - batant tip KvD

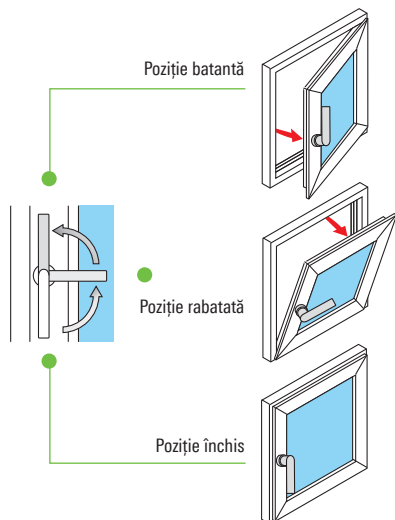

2.4 Element Schüco TipTronic oscilo-batant



Atenție:

Fiți atenți la manevrarea ferestrei, la pericolul de prindere între toc și cercevea.



Indicație:

Utilizarea poate fi reluată numai când „curentul” este pornit.

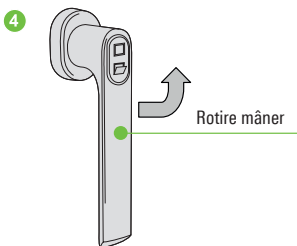
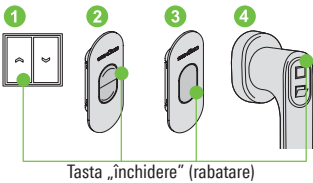
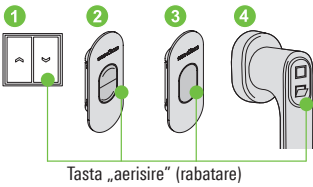
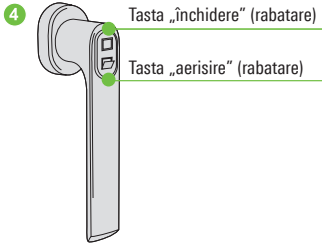
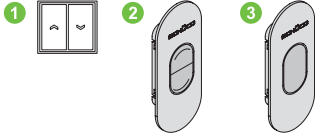

Modalități de manevrare:

1. Întrerupător
2. Buton de acționare basculant
3. Buton de acționare
4. Mâner electric

LED-ul albastru

1. luminează în cazul utilizării normale
2. luminează intermitent în situații nedefinite de utilizare

Deschidere în poziția rabată

- ▶ Apăsați scurt butonul de „aerisire” (basculare): cerceveaua intră în poziția rabatare (mișcarea poate fi oprită prin apăsarea unui alt buton)

Închidere din poziția rabată

- ▶ Apăsați butonul de „închidere”: cerceveaua va intra în poziția de închidere

Deschidere în poziția batantă

- ▶ Răsuciți mânerul la 90° în poziția de deschidere prin rotire: cerceveaua se va deschide și va putea fi deschisă manual.

Închidere din poziția batantă

- ▶ Închideți aripa manual și răsuciți mânerul la 90° în poziția de închidere: cerceveaua se va bloca automat.

2.5 Element cu cercevea cu profil inversor

a) Canat activ și secundar cu funcție batantă

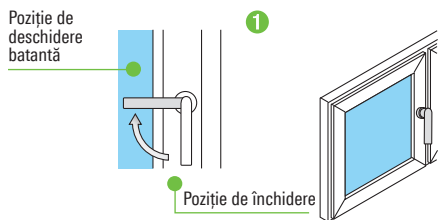

Deschidere cu canat activ

Deschidere canat secundar

1. Deschideți canatul activ ① în poziție batantă.
2. Deblocați ② mecanismul de blocare din falș.
3. Deschideți canatul secundar.

Pentru închidere procedați în ordine inversă.

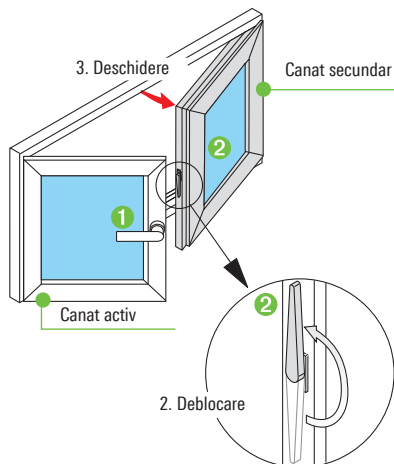

b.) Canat activ cu funcție oscilo-batantă și canat secundar cu funcție batantă

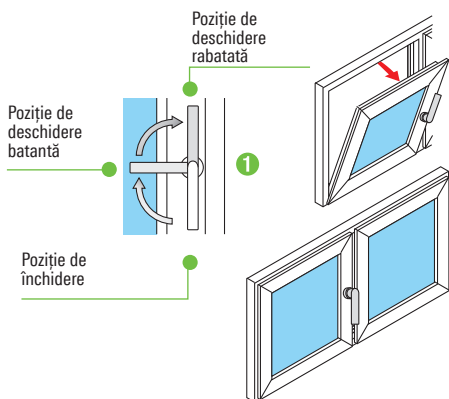

Deschidere canat activ

Deschidere canat secundar

1. Deschideți canatul activ ① în poziție batantă.
2. Deblocați ② mecanismul de blocare din falș.
3. Deschideți cerceveaua secundară.

Pentru închidere procedați în ordine inversă.

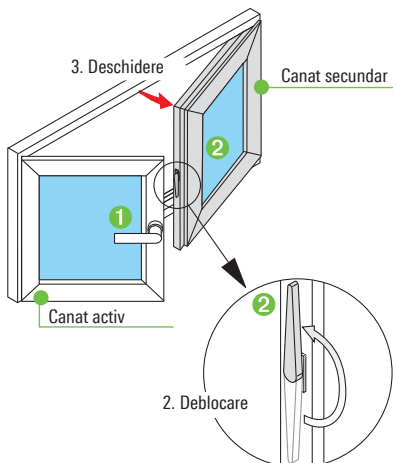

2.6 Fereastră basculantă

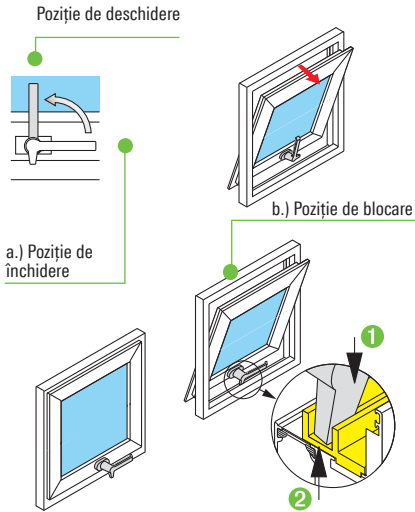

Mecanismele de rotire ale ferestrei basculante sunt dotate cu frâne, care mențin elementul în poziția deschis. Poziția orizontală a mânerului preia două funcții:

- Închiderea ferestrei basculante.
- Blocarea ferestrei basculante în poziția de aerisire.

Blocarea ferestrei basculante

- Fereastra basculantă deschisă
- Mânerul se rotește în poziție orizontală, până când vârful de blocare al mânerului intră în locașul de închidere al ramei ferestrei.



Atenție:

Dacă cerceveaua ferestrei se mișcă prea ușor, frânele feroneriei ferestrei trebuie să fie reglate de către profesioniști.

Există pericole de rănire, cauzate de mișcarea liberă a cercevelei.

2.7 Fereastră pivotantă

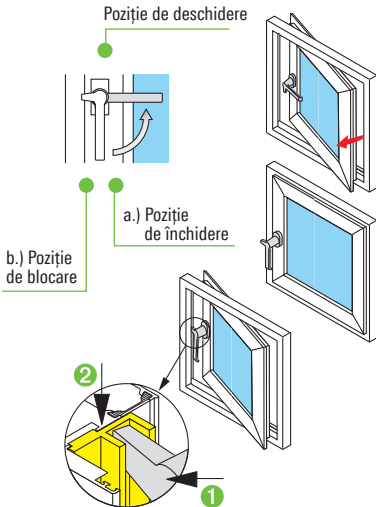

Poziția verticală a mânerului preia două funcții.

- Închiderea ferestrei basculante.
- Blocarea ferestrei pivotante în poziția de aerisire.

Blocarea ferestrei pivotante

- Fereastra pivotantă deschisă.
- Mânerul se rotește în poziție verticală, până când vârful de blocare al mânerului intră în locașul de închidere al ramei ferestrei.



Atenție:

Mecanismul de rotire nu trebuie uns cu ulei sau vaselină.

Există pericole de rănire, cauzate de pivotarea liberă a cercevelei.

2.8 Limitator la deschidere pentru ferestre basculante și pivotante (opțional)

Limitatorul la deschidere limitează unghiul de deschidere al cercevei și o oprește în poziția de deschidere.

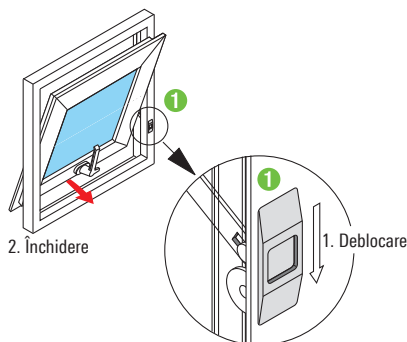

Deschiderea ferestrei

- Deschideți cerceava până când limitatorul la deschidere se blochează. Pentru funcția de deschidere a se vedea capitolele 2.6 și 2.7.

Închiderea ferestrei

1. Limitatorul la deschidere se deblochează, prin comutarea butonului de oprire.
2. Fereastra se închide.

2.9 Decuplarea limitatorului la deschidere (Poziția de curățare)



Atenție:

Sprrijiniți cerceava ferestrei înainte de decuplarea feroneriei. Fiți atenți, toată greutatea ferestrei trebuie să fie sprijinită. Prin sprijinire se va împiedica închiderea necontrolată a ferestrei.

În zona de operare a ferestrei, nu trebuie să se găsească persoane sau obiecte.

Pentru a răsuci complet aripa (poziția de curățare), trebuie ca limitatorul la deschidere să fie decuplat.

Deschideți fereastra. Pentru funcția de deschidere a se vedea capitolele 2.6 și 2.7.

1. Răsuciți cama de siguranță până când se aliniează cu orificiul.
2. Detașați brațul principal.
3. Deschideți în continuare aripa.

Agățarea se face în ordine inversă.

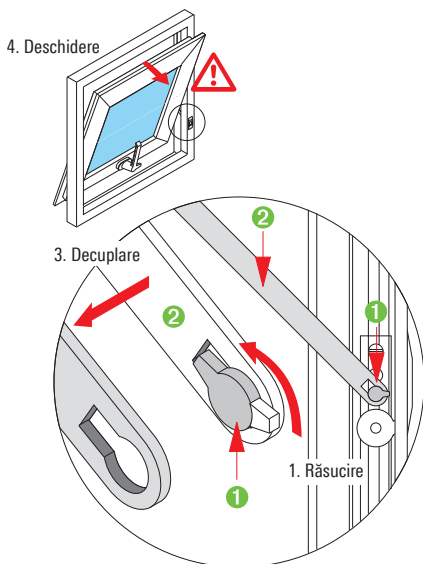

2.10 Oberlicht rabatabil cu feronerie ascunsă sau feronerie OL 90

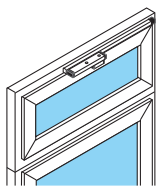

Poziție închis

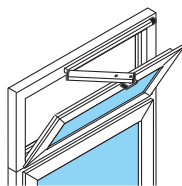

Poziție deschis

Tipuri de manevrare:

- 1 Manetă
- 2 Manivelă
- 3 Deschidere electrică

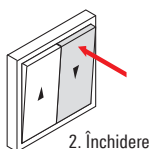
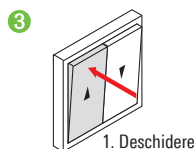
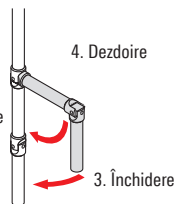
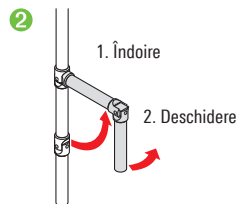
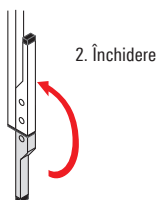
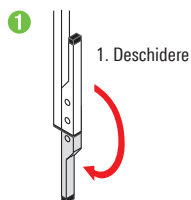

Deschidere și închidere:

- 1 Cu ajutorul unei manete
 1. Deschiderea oberlichtului prin împingerea în jos a manetei.
 2. Închiderea oberlichtului prin împingerea în sus a manetei.
- 2 Cu ajutorul unei manivele
 1. Decuplați manivela din suport și îndoiți-o.
 2. Deschideți oberlichtul prin răsucirea manivelei spre stânga.
 3. Închideți oberlichtul prin răsucirea manivelei spre dreapta.
 4. Fixați manivela în suport.
- 3 Cu deschidere electrică
 1. Actionați tasta până când oberlichtul este deschis în poziția dorită.
 2. Actionați tasta până când oberlichtul este închis complet.



Indicație:

Oberlichtul nu se poate deschide până la atingerea elementului inferior datorită foarfecelor din falș sau foarfecelor de siguranță.

2.11 Decuplare feronerie ascunsă la oberlichturi (poziție de curățare)



Atenție:

Sprrijiniți cerceveaa rabatabilă înainte de decuplarea feroneriei. Fiți atenți, toată greutatea ferestrei trebuie să fie sprijinită. Prin sprijinire se va evita izbirea necontrolată a cerceveii rabatabile. În zona de rabatare nu trebuie să se găsească persoane sau obiecte.

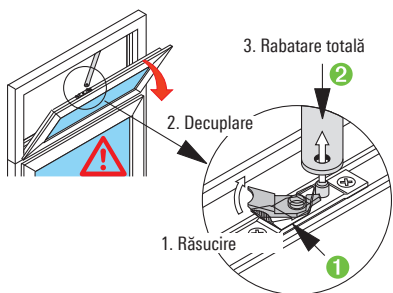

Pentru ca cerceveaa rabatabilă să poată fi deschisă complet (poziție de curățare), trebuie decuplată feroneriea oberlichtului.

Deschiderea cerceveii rabatabile.

1. Cerceveaa deschisă se sprijină, apoi se răsucește cama ❶ de siguranță.
2. Decuplați ❷ brațul principal.
3. Rabatați încet, complet cerceveaa.

Cuplarea se face în ordine inversă.

2.12 Decuplarea feronerie oberlicht OL 90 (poziție de curățare)

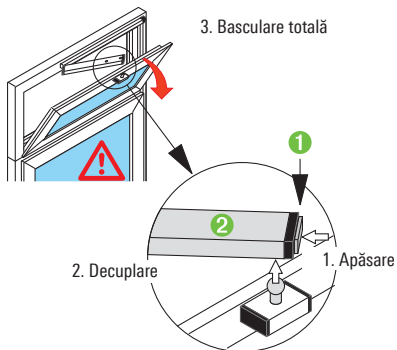

Pentru a putea rabata complet cerceveaa rabatabilă (poziție curățare), trebuie decuplată feroneriea oberlichtului.

Deschiderea cerceveii rabatabile.

1. Cerceveaa deschisă se sprijină, apoi se apasă butonul de blocare. ❶
2. Decuplați ❷ brațul principal.
3. Rabatați încet aripa complet.

Cuplarea se face în ordine inversă.

2.13 Oberlicht rabatabil cu zăvor

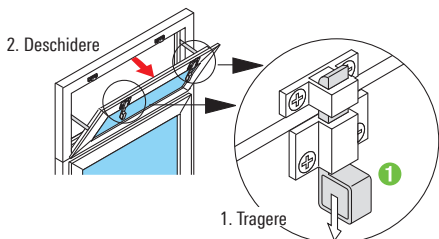

Deschidere.

1. Deblocați ambele zăvoare trăgând verigile. ❶
2. Deschideți cerceveaa rabatabilă.

Pentru închidere se apasă oberlichtul, până când se închid zăvoarele.

2.14 Element pliant-glisant

a.) Element pliant-glisant fără ușă batantă



Atenționare:

La deschidere și închidere nu puneți mâna în zona de pliere a elementelor deoarece există pericolul de a vă prinde degetele.



Indicație:

Manevrarea descrisă este valabilă doar pentru tipul de element prezentat.

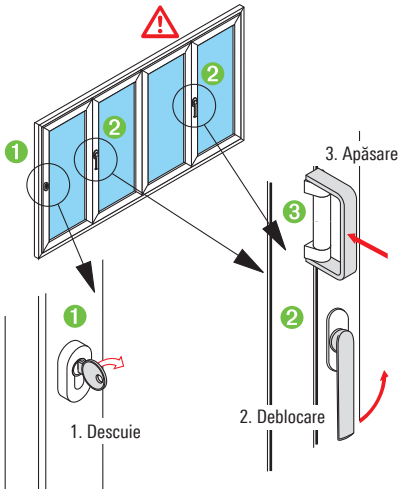

Deschidere:

- 1) Descuiați broasca ① prin răsucirea cheii.
- 2) Descuierea elementelor pliante ② încuiate se face prin răsucirea în sus a mânerului.
- 3) Cerceveaua se deschide apăsând mânerul ③.
- 4) Deschideți cerceveaua.

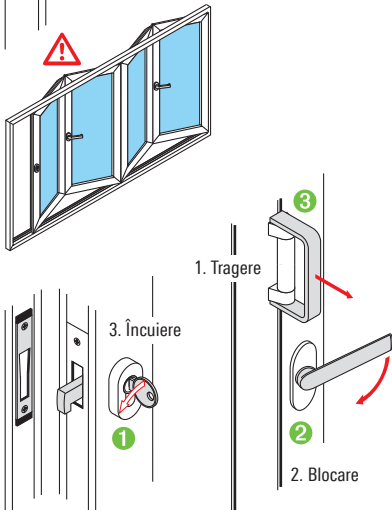

Închidere:

- 1) Trageți cerceveaua în rama elementului, folosind mânerul ③.
- 2) Închideți elementele pliante ② prin răsucirea în jos a mânerului.
- 3) Broasca ① se încuie prin răsucirea cheii.

b.) Element pliant-glisant cu ușa batantă



Atenționare:

La deschidere și închidere nu puneți mâna în zona de pliere a elementelor, deoarece există pericolul de a va prinde degetele.



Indicație:

Manevrarea descrisă este valabilă doar pentru tipul de element prezentat.

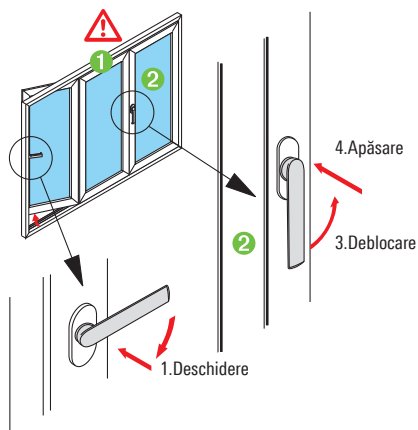

Deschidere:

- 1) Deschideți ușa batantă la 180°.
- 2) Clipsați-o în opritorul ① al următoarei cercevele.
- 3) Descuierea ② elementelor pliante încuiate se face prin răsucirea în sus a mânerului.
- 4) Apăsați mânerul.
- 5) Deschideți elementul pliant.

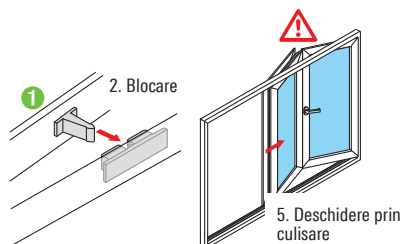

Închidere:

- 1) Trageți cerceveaua în rama elementului folosind mânerul ②
- 2) Blocați elementul pliant.
- 3) Închideți ușa batantă.

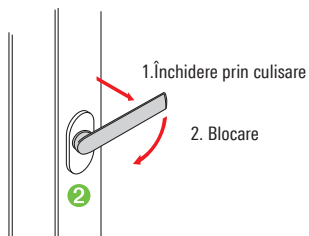

2.15 Elemente glisante

a.) Acționare cu mâner

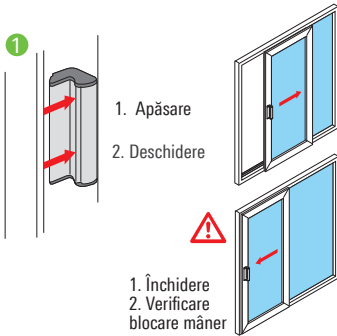

Deschidere:

1. Deblocați cerceveaua apăsând partea din interior a mânerului. ①
2. Deschideți cerceveaua glisantă.

Închidere:

1. Închideți complet cerceveaua glisantă.
2. Fiți atenți ca blocatorul mânerului să se închidă.

b.) Acționare blocator fără revenire

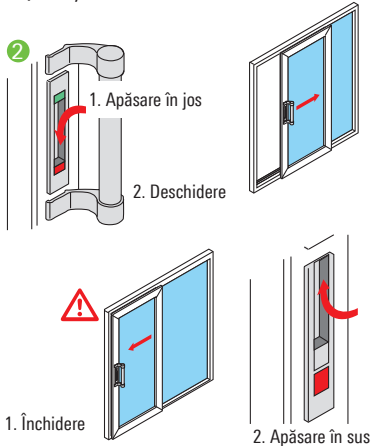

Deschidere:

1. Cerceveaua glisantă se deblochează apăsând blocatorul ② culoare = VERDE.
2. Deschideți cerceveaua glisantă împingând de mâner.

Închidere:

1. Cerceveaua glisantă se închide complet împingând de mâner.
2. Cerceveaua glisantă se blochează apăsând blocatorul ② în sus, culoare = ROȘU

c.) Acționare blocator cu revenire

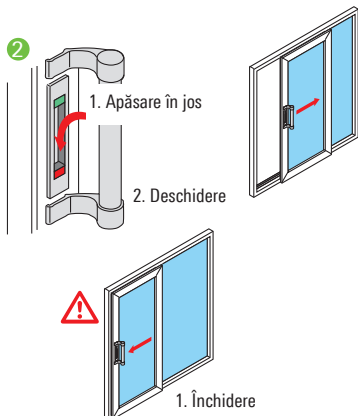

Deschidere:

1. Cerceveaua glisantă se deblochează apăsând blocatorul ① în jos și menținându-l apăsat - culoarea elementului blocator = VERDE. Cerceveaua glisantă se deschide apăsând mânerul.
2. Imediat ce zona de blocare a trecut, nu mai trebuie menținută presiune pe blocator - culoarea elementului blocator = ROȘU.

Închidere:

1. Cerceveaua glisantă se închide complet apăsând mânerul. Blocatorul se închide automat și blochează / încuie cerceveaua.
- Atenție: Există pericolul încuierii pe dinafară!
Pentru protejarea mecanismului de blocare recomandăm să ajutați manual procedeul de blocare (prin apăsarea în jos a blocatorului).

d.) Acționare cu mâner de fereastră

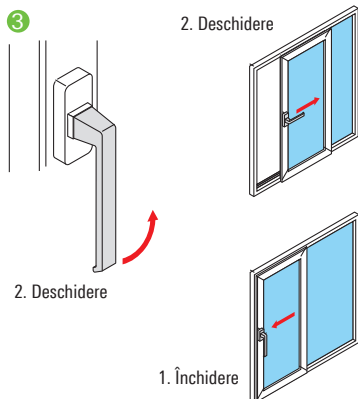

Deschidere:

1. Mânerul ③ se rotește cu 90° în sens invers acelor de ceasornic.
2. Deschideți cerceveaua glisantă.

Închidere:

1. Închideți complet cerceveaua glisantă.
2. Mânerul ③ se rotește în sensul acelor de ceasornic.

e.) Acționare cu mâner de fereastră cu buton

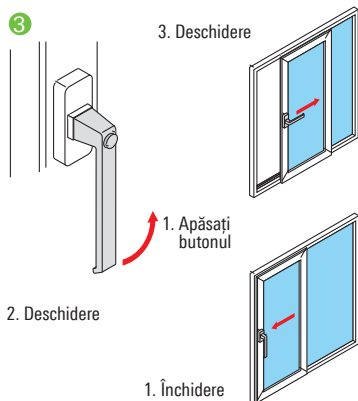

Deschidere:

1. Apăsați butonul pe mâner.
2. Mânerul ③ se rotește cu 90° în sens invers acelor de ceasornic și apoi eliberați butonul.
3. Deschideți cerceveaua glisantă.

Închidere:

1. Închideți complet cerceveaua glisantă.
2. Mânerul ③ se rotește în sensul acelor de ceasornic.

f.) Acționare cu mâner de fereastră cu cheie

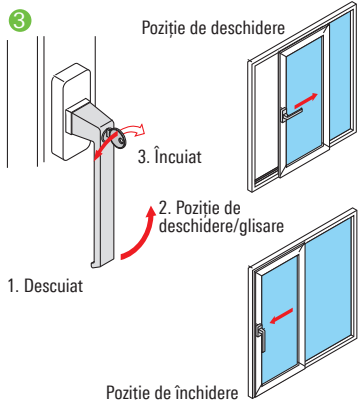

Deschidere:

1. Răsuciți cheia spre dreapta (deblocare).
2. Mânerul ③ se rotește cu 90° în sens invers acelor de ceasornic.
3. Deschideți cerceveaua glisantă.

Închidere:

1. Închideți complet cerceveaua glisantă.
2. Mânerul ③ se rotește în sensul acelor de ceasornic.
3. Răsuciți cheia spre stânga (blocare).

g.) Acționare cu mâner

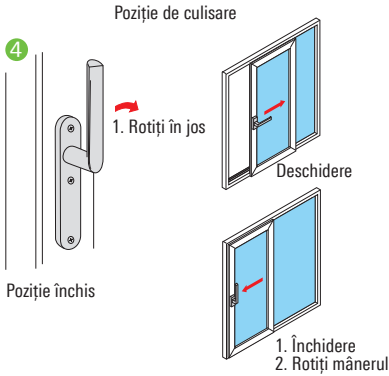

Deschidere:

1. Mânerul 4 se rotește cu 90° în sensul acelor de ceasornic.
2. Deschideți cerceveaua glisantă.

Închidere:

1. Închideți complet cerceveaua glisantă.
2. Mânerul 4 se rotește în sens invers acelor de ceasornic.

h.) Acționare cu mâner și butuc

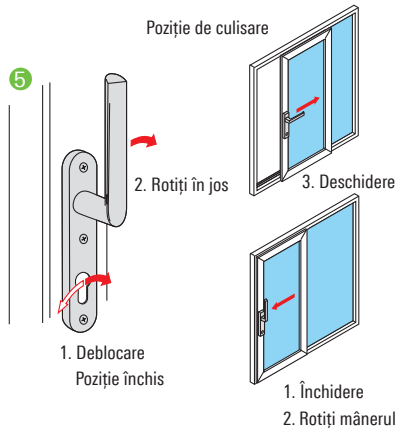

Deschidere:

1. Cerceveaua glisantă se descurie cu cheia din butuc.
2. Mânerul 5 se rotește cu 90° în sensul acelor de ceasornic.
2. Deschideți cerceveaua glisantă.

Închidere:

1. Închideți complet cerceveaua glisantă.
2. Mânerul 5 se rotește în sensul invers acelor de ceasornic.
3. Încuiați cerceveaua cu cheia.

i.) Blocare suplimentară la mijloc

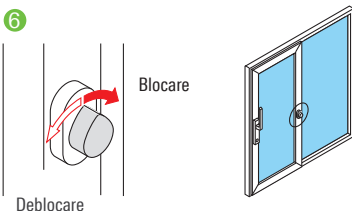

Deschidere:

1. Butonul rotativ din mijloc 6 se apasă ușor și se rotește spre stânga (deblocare).
2. Elementul se acționează conform descrierii .

Închidere:

1. Elementul se închide .
2. Butonul rotativ din mijloc 6 se apasă și se rotește spre dreapta (blocare).

2.16 Elemente liftant-glisante



Atenționare:

La închidere nu prindeți mâna în zona de închidere a cercevelei.

a.) Acționare cu mâner

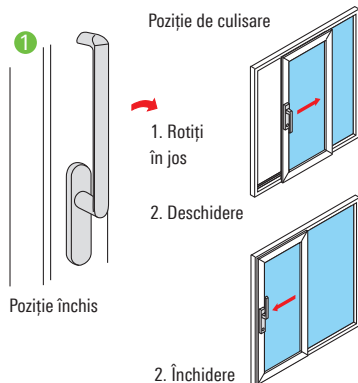

Deschidere:

1. Mânerul ① se rotește cu 180° în jos.
3. Cerceveaua se deschide.

Închidere:

1. Cerceveaua se închide complet.
2. Mânerul ① se rotește cu 180° în sus.

b.) Acționare cu mâner cu cheie

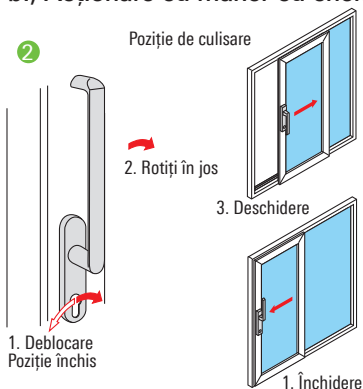

Deschidere:

1. Cerceveaua se descurie cu cheia.
2. Mânerul ② se rotește cu 180° în jos.
3. Cerceveaua se deschide.

Închidere:

1. Cerceveaua se închide complet.
2. Mânerul ② se rotește cu 180° în sus.
3. Cerceveaua se încuie cu cheia.

c.) Blocare suplimentară la mijloc

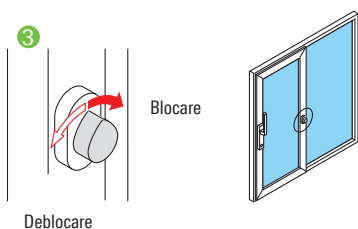

Deschidere:

1. Butonul rotativ din mijloc ③ se apasă ușor și se rotește spre stânga (deblocare).
2. Elementul se acționează conform descrierii .

Închidere:

1. Elementul se închide .
2. Butonul rotativ din mijloc ③ se apasă și se rotește spre dreapta (blocare).

2.17 Element oscilo-culisant (PASK)

a.) Feronerie cu deschidere rabatată cuplată la mâner (în principal uși de terasă)

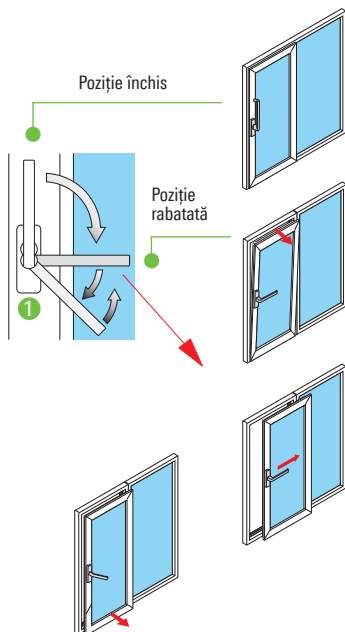

Poziție rabatată:

- Cerceveaua glisantă se rabate rotind mânerul ① cu 90°.

Poziție de culisare:

1. Cerceveaua culisează apăsând încă o dată mânerul în jos.
2. Lăsați mânerul să sară înapoi și împingeți cerceveaua glisantă în sensul de deschidere.

Închidere:

1. Închideți elementul glisant până când cerceveaua se deplasează automat în poziția de blocare la partea inferioară.
2. Cerceveaua glisantă se blochează ridicând mânerul. ①

b.) Feronerie cu deschidere rabatată fără cuplarea mecanismului la mâner (în principal ferestre)

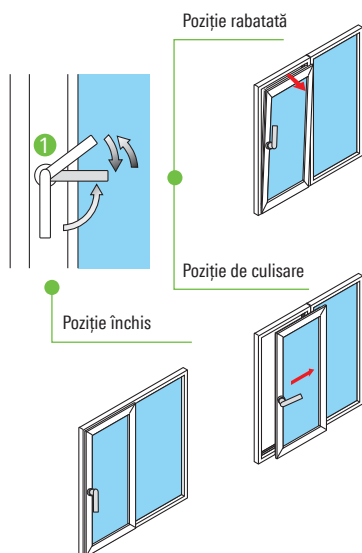

Poziție rabatată:

- aripa glisantă se basculează rotind cu 90° manerul. ①

Închidere din poziție rabatată:

- cerceveaua se închide și mânerul ① se rotește cu 90° în jos în poziția de închidere.

Poziție de culisare:

1. Cerceveaua se rabate.
2. Ridicând încă o dată mânerul ① cerceveaua se aduce în poziția de glisare și se deschide (mânerul sare înapoi).

Închidere din poziția de culisare:

- cerceveaua se închide, eventual se împinge cerceveaua cu ambele mâini și se rotește mânerul ① în jos.

2.18 Element batant , deschidere spre exterior

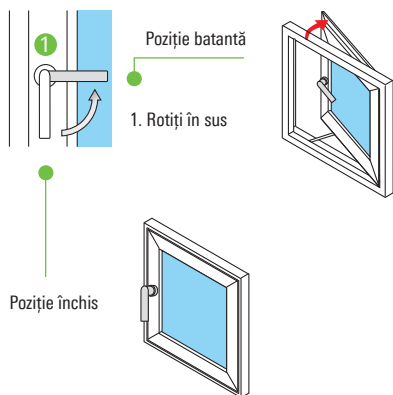

Deschidere:

1. Mânerul ① se rotește cu 90° în sus.
2. Împingeți cerceveaua spre exterior.

Închidere:

1. Trageți cerceveaua complet.
2. Mânerul ① se rotește cu 90° în jos.

2.19 Fereastră rabatabilă în sus, deschidere spre exterior, cu foarfecă de blocare.



Atenționare:

Dacă este curent fereastra se poate deschide până în poziția finală a foarfecei și fereastra se poate închide.

A nu se afla obiecte sau persoane în zona foarfecei sau a falțului (pericol de accidentare).

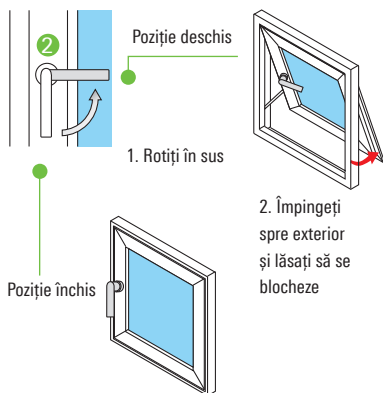

Deschidere:

1. Mânerul ② se rotește cu 90° în sus.
2. Cerceveaua se împinge spre exterior și se aduce în poziția de deschidere dorită.

Închidere:

1. Cerceveaua se împinge spre exterior până la deblocarea elementelor.
2. Cerceveaua se închide complet.
3. Mânerul ② se rotește cu 90° în jos.

2.20 Fereastră rabatabilă în sus cu coborâre (SK), deschidere spre exterior



Atenție:

Dacă este curent, foarfeca poate fi trasă până la capăt de cursă și fereastra se poate trânti. Nu lăsați obiecte sau părți ale corpului în zona foarfecelor sau în falțul ferestrei (pericol de accidente).



Informație:

Pentru ferestrele cu deschidere spre exterior acționate electric recomandăm utilizarea unui senzor de vânt și ploaie.

a) Schüco AWS 102

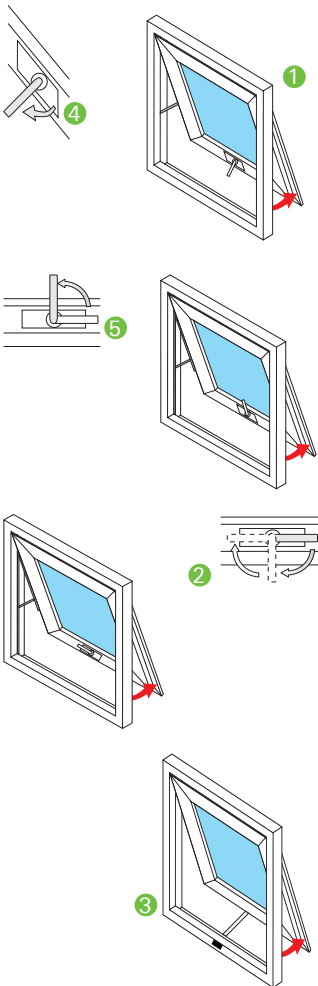

Tipuri de acționare:

① Acționare manuală (Pereți cortină și ferestre)
Limitarea unghiului de deschidere se poate face doar utilizând un limitator de deschidere în trepte. (Atenție: acesta nu este un element de siguranță suplimentar) (doar pentru pereți cortină).

Deschidere (Pereți cortină):

1. Mânerul ④ se rotește cu 90° spre încăpere.
2. Cerceveaua se împinge spre exterior.

Închidere (Pereți cortină):

1. Închideți complet cerceveaua.
2. Mânerul ④ se rotește cu 90° spre fereastră.

Deschidere (Fereastră):

1. Mânerul ⑤ se rotește cu 90° în sus.
2. Cerceveaua se împinge spre exterior.

Închidere (Fereastră):

1. Închideți complet cerceveaua.
2. Mânerul ⑤ se rotește cu 90° în jos.

② Limitator de deschidere suplimentar (doar pentru pereți cortină). Cerceveaua se poate opri în orice poziție de deschidere cu ajutorul limitatorului de deschidere (fixare); Acționare din mâner.

③ Acționare electrică cu motor cu lanț.

a) Schüco AWS 114

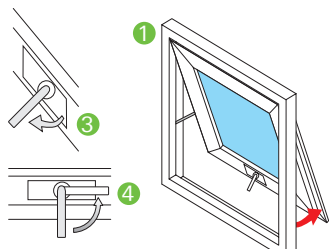

Tipuri de acționare:

① Acționare manuală

Limitarea unghiului de deschidere se poate face prin deplasarea opritorului în șina C. (Atenție, nu există un dispozitiv de siguranță suplimentar)

Deschidere:

1. Mânerul se rotește cu 90° spre încăpere. ③
2. Cerceveaua se împinge spre exterior.

Închidere:

1. Trageți complet cerceveaua.
2. Rotiți mânerul paralel cu fereastra. ④

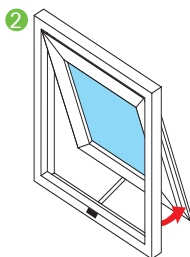

- ② Acționare electrică pentru deschidere și încuiere cu motoare ascuse Schüco TipTronic



Indicație:

Clasa de siguranță II, împotriva prinderii degetelor care se poate seta din programare, poate deveni clasa IV prin adăugarea suplimentară a unui întrerupător de contact.

Acționare cu:

- a) Întrerupător
- b) Comutator basculant
- c) Comutator de acționare

2.21 Fereastră cu deschidere în plan paralel (PAF) cu deschidere spre exterior



Atenție:

Nu lăsați obiecte sau părți ale corpului în zona foarfecelor sau în falțul ferestrei (pericol de accidentare).

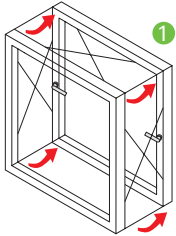

1

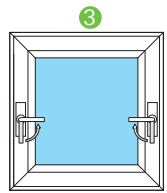

3

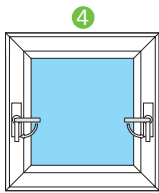

4

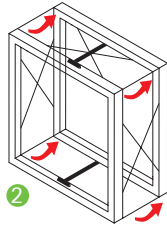

2

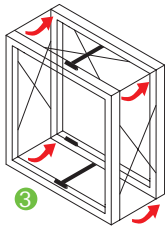

3

Tipuri de acționare:

1 Acționare manuală cu două mânere.

Limitarea unghiului de deschidere se poate face prin deplasarea opritorului în șina C.

(Atenție nu există un dispozitiv de siguranță suplimentar).

Deschidere:

1. Rotiți mânerul la 90° spre interiorul tocurilor laterale (stânga și dreapta). 3

2. Cerceveaua se împinge spre exterior.

Închidere:

1. Trageți complet cerceveaua.

2. Aduceți mânerul în poziție paralelă cu tocul. 4

2 Acționare electrică cu motor.

3 Acționare cu comutator de acționare.

2.29 Fereastra de acoperiș, deschidere spre exterior

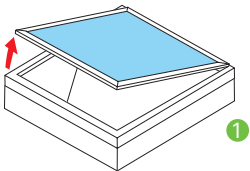

1

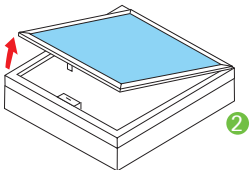

2



Atenție:

Ferestrele de acoperiș se susțin înainte de tragerea splintului de siguranță al fixării motorului. Aveți grijă ca, în timpul montajului sau întreținerii, întreaga greutate a cercevelei să fie sprijinită. Sprijinirea acesteia evită închiderea necontrolată a cercevelei.

A nu se afla obiecte sau persoane în zona falțului (pericol de accidentare).

Tipuri de acționare:

1 Cu manivelă

2 Cu motor cu lanț sau cu piston

Tipuri de acționare:

a) Cu întrerupător

b) Cu module de comandă și control

c) Centrale de desfumare

2.23 Mânere cu încuiere, pentru ferestre și uși de balcon antiefracție

Aceste elemente sunt echipate cu un mâner cu cheie sau cu mâner cu buton de blocare.



Informație:

Rezistența totală la efracție este garantată doar pentru elemente încuiate cu broască.

Încuiere (mâner cu încuiere):

1. Cerceveaua elementului se închide.
2. Mânerul se încuie răsucind cheia spre dreapta.

Deblocare (mâner cu încuiere):

1. Mânerul se descuie răsucind cheia spre stânga.
2. Mânerul se aduce în poziția dorită (batantă sau rabatată).

Blocare (buton blocator):

1. Elementul se închide.
2. În poziția închis mânerul se blochează automat.

Deblocare (buton blocator):

1. Deblocare mâner prin apăsarea butonului și răsucirea concomitentă a mânerului.
2. Mânerul se aduce în poziția dorită.

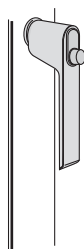
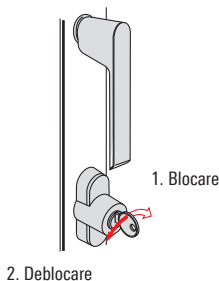

2.24 Aerisire

a.) Aerisire aplicată

Limitatorul de aerisire aplicat limitează rabatarea sau deschiderea cercevelei elementului. Limitatorul de aerisire este întotdeauna activ!

După închiderea elementului, limitatorul se închide automat.

Deschidere completă a ferestrei:

1. Clema de blocare ② se apasă într-o parte.
2. Elementul se deschide.

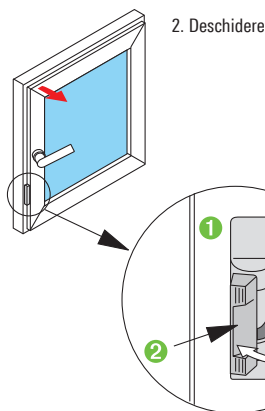

1. Apăsați clema de blocare într-o parte

b.) Aerisire ascunsă

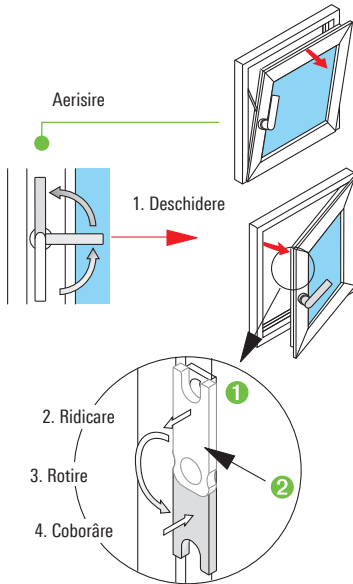

Limitatorul de aerisire ascuns ① limitează rabatarea elementului. Dacă cerceveaua trebuie deschisă complet din poziția rabatată, atunci limitatorul trebuie deblocat.

Deblocare limitator aerisire:

1. Elementul se deschide în poziție batantă.
2. Clema ② se ridică.
3. Se rotește în jos.
4. Coborâre.
5. Cerceveaua poate fi rabatată complet.

Pentru activarea limitatorului de aerisire, acesta trebuie blocat manual.

Blocare limitator aerisire:

1. Elementul se deschide în poziție batantă.
2. Clema ② se ridică.
3. Se rotește în sus.
4. Coborâre.
5. Cerceveaua este iar limitată în poziție de rabatare.

c.) Aerisire multiplă

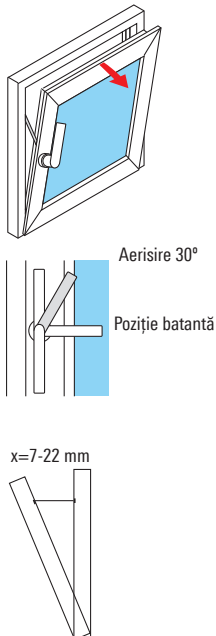

Limitatorul multiplu ① limitează poziția de rabatare a cercevelei elementului în 4 nivele diferite de aerisire.

Dacă cerceveaua trebuie rabatată complet, trebuie deblocat limitatorul de aerisire.

Deblocare limitator aerisire:

1. Mânerul se aduce în poziția de rabatare și se închide fereastra.
2. Apoi mânerul se aduce în poziție batantă și se deschide fereastra.

Blocare limitator aerisire:

1. Elementul se deschide ușor în poziția de rabatare.
2. Mânerul se mișcă cu cca. 30° până la blocare în poziție batantă.

Cerceveaua poate fi limitată în 4 nivele diferite de aerisire.

2.25 Blocator deschidere batantă

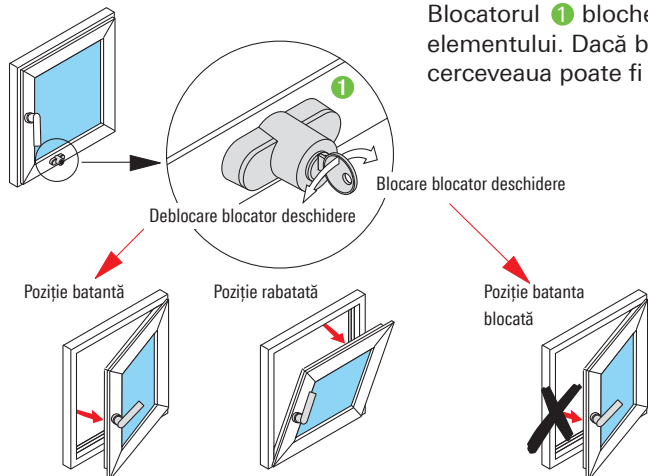

Blocatorul ❶ blochează poziția batantă a elementului. Dacă blocatorul este încuiat cerceveaua poate fi doar rabatată.

2.26 Blocator

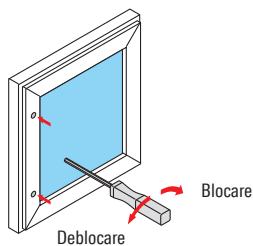

Blocare fereastra fără mâner / feronerie.
Blocarea se acționează cu o cheie hexagonală de 4 mm.

2.27 Opritor cu bilă (de ex. pentru uși de balcon)

Opritorul cu bilă ❶ menține cerceveaua închisă fără blocare cu mâner / feronerie. Elementele cu opritor cu bilă pot fi prevăzute la exterior cu mâner fix. ❷
Funcționare: cerceveaua poate fi deschisă, respectiv închisă prin tragere sau împingere ușoară.

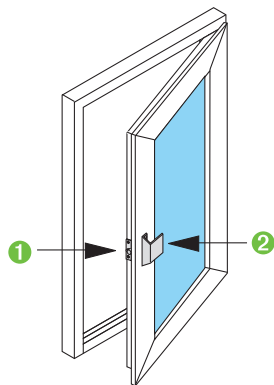

2.28 Limitator de deschidere

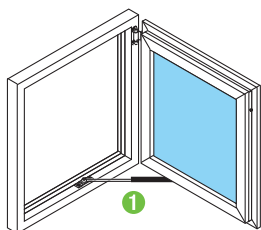

Limitatorul deschiderii ❶ limitează unghiul de deschidere al cercevei batante la 90°. Acesta reduce mișcarea necontrolată a cercevei în caz de curent. Limitatorul de deschidere nu trebuie întreținut și nu trebuie gresat.

2.29 Siguranța antitrântire

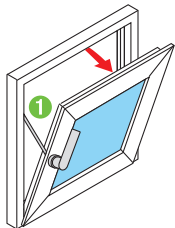

Siguranța antitrântire ⓘ împiedică trântirea independentă a cercevei rabatate a ferestrei.

Astfel se previne deteriorarea ferestrei prin deschiderea sau închiderea puternică a cercevei, cauzată de curenți de aer. Siguranța antitrântire nu necesită întreținere.

3.0 Manevrare ușii (Pericol de accidentare la încuierea ușii)



Atenție:

În cazul deschiderii ușii și acționării simultane a cheii există riscul prinderii degetelor între ramă și cerceveaua de ușă. Nu utilizați cheia pentru manevrarea cercevei ușii.



Indicație:

Toate broaștele sunt încuiate deja după răsucirea cheii. Rezistența la efracție a ușilor este însă garantată doar prin răsucirea completă a cheii: broaște cu 1 tură: o răsucire; broaște cu 2 ture: două răsuciri.

3.1 Elemente de încuiere ușă, cu mâner fix la exterior

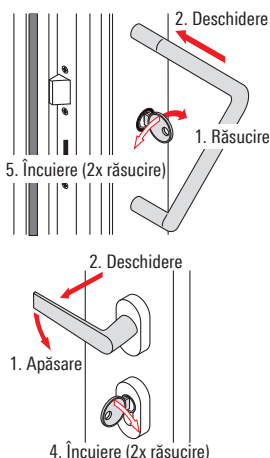

Deschidere / Încuiere din exterior:

1. Răsuciți cheia împotriva presiunii arcului spre partea umpluturii și mențineți această poziție pentru scurt timp.
2. Deschideți puțin ușa și dați drumul imediat cheii.
3. Deschideți ușa complet.
4. Închideți ușa.
5. Încuiați ușa răsucind complet cheia spre toc.

Deschidere / Încuiere din interior:

1. Apăsăți clanța.
2. Deschideți ușa.
3. Închideți ușa.
4. Încuiați ușa răsucind complet cheia spre toc.

3.2 Elemente de încuiere ușă, cu clanță la exterior

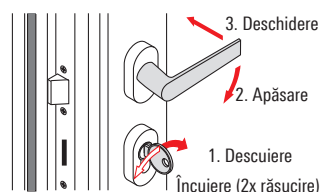

Deschidere din interior / exterior:

1. Descuiați ușa răsucind complet cheia spre partea umpluturii.
2. Apăsăți clanța.
3. Deschideți ușa

Închiderea se execută în ordine inversă.

3.3 Încuietori de ușă, limitator de deschidere ușă

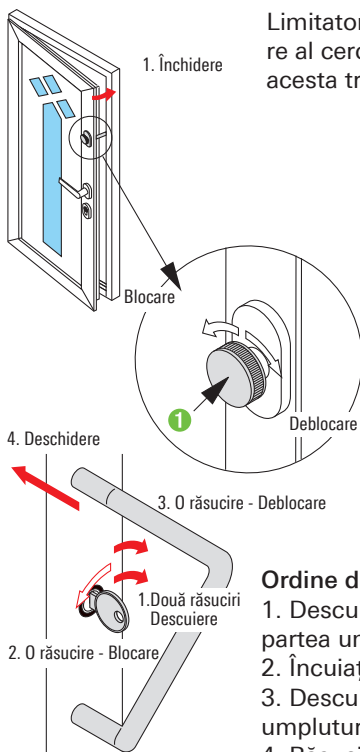

Limitatorul de deschidere a ușii limitează unghiul de deschidere al cercevelei. Pentru activarea limitatorului de deschidere, acesta trebuie să fie blocat manual.

Blocarea limitatorului de deschidere a ușii:

1. Închideți cerceveaua ușii.
2. Blocați limitatorul răsucind butonul ❶ spre dreapta. Cerceveaua ușii poate fi acum deschisă doar atât cât permite cursa limitatorului

Deblocarea limitatorului de deschidere din interior:

3. Deblocăm limitatorul răsucind butonul ❶ spre stânga.
4. Cerceveaua ușii poate fi acum deschisă complet.

Deblocarea limitatorului de deschidere din exterior:

Limitatorul de deschidere poate fi deblocat din exterior printr-o anumită ordine de încuiere a broaștei.



Indicație:

Manevrarea mânerului și a broaștei ușii au loc conform descrierii de la poz. 3.1/3.2.

Ordine de încuiere a ușii:

1. Descuiați ușa prin două răsuciri complete ale cheii spre partea umpluturii.
2. Încuiați ușa printr-o răsucire completă a cheii înspre toc.
3. Descuiați ușa printr-o răsucire completă a cheii spre partea umpluturii.
4. Răsuciți cheia împotriva presiunii arcului spre partea umpluturii și deschideți ușa.

3.4 Încuietori de ușă. Ușă cu închidere automată (autoblocare).

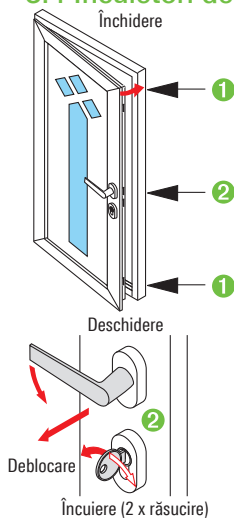

Încuierea prezintă broaște cu autoblocare ❶ suplimentare în zona superioară și inferioară a aripii de ușă.

Închidere / deschidere ușă:

1. Limba superioară și cea inferioară ❶ încuie ușa automat, pentru a nu mai putea fi deschisă din exterior.
2. Din interior ușa poate fi deschisă cu clanța.

Încuiere completă a ușii :

- ▶ Prin încuierea broaștei ușii ❷ cu cheia se asigură ușa și împotriva deschiderii din interior.

Descuiere completă a ușii :

- ▶ Ușa complet încuiată se deschide din interior cu cheia (2 x răsucire) și cu clanța.

3.5 Încuietori de ușă, ușă cu broască electrică.

Ușile cu broască electrică motorizată se deschid, respectiv se închid cu ajutorul unui motor integrat în ușă. Manevrarea se face cu mâner sau telecomandă. Indicații suplimentare găsite în manualul de utilizare livrat separat.

3.6 Încuietori de ușă. Ușă cu electro-lacăt.

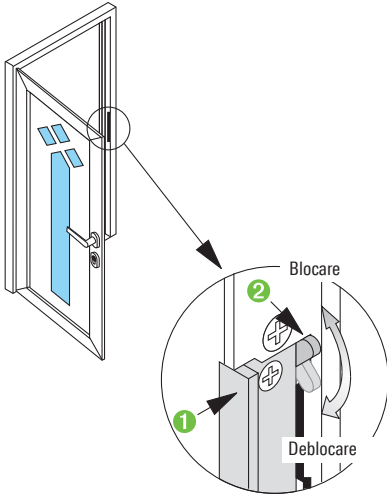

Ușa închisă se deblochează pentru deschidere cu ajutorul unui comutator montat separat. Ușa deblocată poate fi deschisă doar atâta timp cât este activat comutatorul.



Indicație:

Electro-lacătul nu deblochează ușa, dacă aceasta este încuiată cu cheia.

Setare pe timp de zi:

- Pentru setarea pe timp de zi, blocatorul rotativ al electro-lacătului ① poate fi dezactivat permanent. Ușa poate fi deschisă oricând dacă blocatorul rotativ este dezactivat.

Blocare și deblocare:

- Blocatorul rotativ ① se blochează / deblochează cu ajutorul tijei de blocare. ②

3.7 Încuietori de ușă, butuc cu buton de încuiere

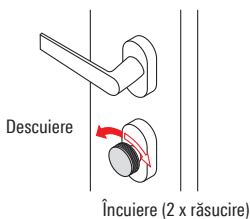

Acest butuc se manevrează la exterior cu cheia, iar la interior cu butonul.

Încuiere:

1. Închideți ușa.
2. Încuiați ușa prin răsucirea completă a butonului de încuiere spre toc.

Descuierea se execută în ordine inversă.

3.8 Încuietori de ușă. Uși în 2 canaturi.

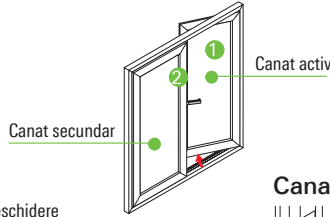

Canat activ

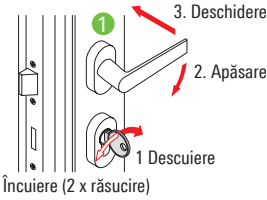

Încuiere (2 x răsucire)

Deschidere canat activ:

1. Descuiați ușa prin răsucirea completă a cheii spre partea umpluturii.
2. Clanța ușii ① se apasă în jos.
3. Deschideți ușa.

Închiderea se face în ordine inversă

Canat secundar

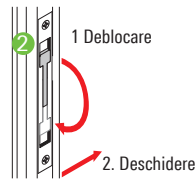

Deschidere canat secundar:

1. Deschideți canatul activ.
2. Deblocați mecanismul ② de blocare în falț.
3. Deschideți canatul secundar.

Închiderea se face în ordine inversă

3.9 Încuietori de ușă. Uși anti-panică în 2 canaturi

a.) Clanța ușă (DIN EN 179)

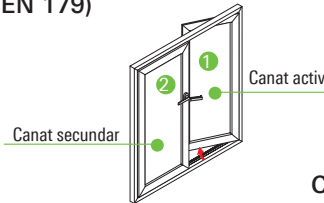

În caz de pericol, pot fi deschise ambele aripi de ușă cu ajutorul deblocatorului antipanică.

Canat activ

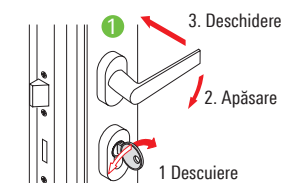

Încuiere (2 x răsucire)

Deschidere canat activ (funcție antipanică):

1. Ușa se descuie prin răsucirea completă a cheii înspre partea umpluturii.
2. Clanța ușii ① se apasă în jos.
3. Deschideți canatul activ.

Închidere:

1. Închideți ușa.
2. Canatul activ se încuie, răsucind complet cheia (funcția antipanică) spre partea umpluturii.

Canat secundar

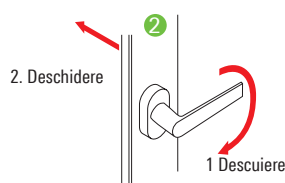

Deschidere canat secundar:

1. Clanța ușii ① se apasă în jos.
2. Deschideți canatul secundar și canatul activ.

Închidere:

1. Mai întâi închideți canatul secundar.
2. Apoi închideți canatul activ.

b.) Maner tip bară (DIN EN 1125)

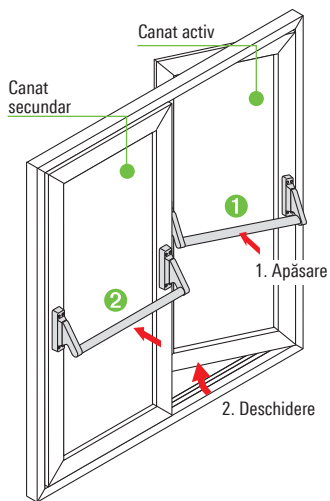

Ușile încuiate pot fi deschise în caz de pericol cu ajutorul mânerelor tip bară antipanică.



Indicație:

Mai întâi încuiați canatul secundar și apoi canatul activ.

Canat activ

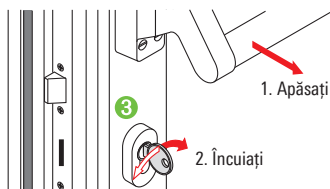

Deschidere canat activ (funcție antipanică):

1. Apăsați bara antipanică.
2. Deschideți canatul activ.

Încuiere canat secundar:

- ▶ Închideți canatul activ, apoi încuiați răsucind complet cheia ③ înspre canatul secundar.

Canat secundar

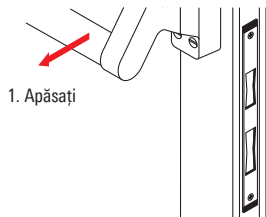

Deschidere canat secundar:

1. Apăsați bara antipanică ②.
2. Deschideți canatul secundar (canatul activ se deschide concomitent).

Încuiere canat secundar:

- ▶ Închideți canatul secundar. Încuierea se face automat cu ajutorul unui mecanism de blocare special.

Deblocare canat secundar și canat activ:

1. Prin acționarea barei antipanică de pe canatul secundar ② se deblochează ambele cercevele ale ușii.
2. Prin acționarea barei antipanică de pe canatul activ se deblochează acesta!

3.10 Opritor ușă

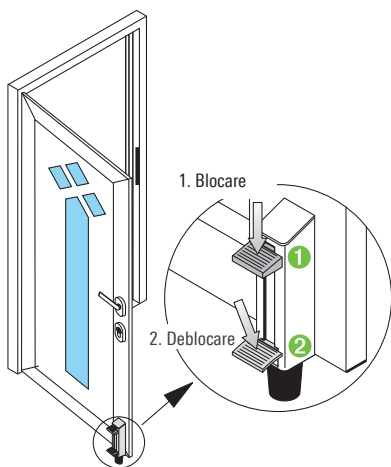

Cu opritorul de ușă, cerceveaua ușii poate fi blocată în poziție deschis.

Blocarea:

- Blocarea se face apăsând pedala de blocare. ①

Deblocarea:

- Deblocarea se face eliberând pedala de blocare. ②

3.11 Amortizor ușă

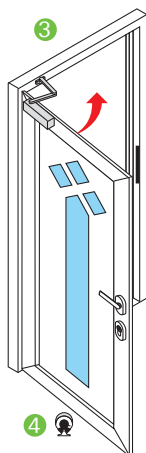

Amortizorul ③ aduce cerceveaua ușii, automat, înapoi în poziția închis. Unele amortizoare mențin cerceveaua ușii în poziția deschis. Pentru închidere, ușa trebuie trasă în direcția de închidere, apoi se închide automat. În general la amortizoare trebuie montat un opritor de ușă. ④

3.12 Balamale ușă

a.) Balamale aplicate



Balama aplicată cu 3 brațe.

b.) Balamale rolă cu prindere în falț.



Balama cu prindere în falț, cu 3 brațe.

c.) Balamale ascunse



Balama VL 180°

4.0 Manevrare gresită



Atenție:

Pentru evitarea deteriorării elementelor de ferestre și uși respectați următoarele instrucțiuni.



Nu agățați greutatea suplimentară de rame și mânere. Încărcarea suplimentară poate cauza deformarea ramei și distrugerea mânelor elementelor.



Aționați mânerul doar în sensul de rotație și nu le forțați.

Solicitarea suplimentară poate cauza distrugerea mânelor elementelor.

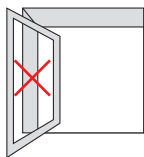

Nu sprijiniți cercevele de proeminențe ale zidului. Cercevele pot fi trântite de curenți de aer, cauzând deteriorarea acestora.

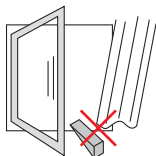

Nu introduceți obiecte între cercevea și tocul elementului.

Sarcina suplimentară poate deforma tocul elementului.

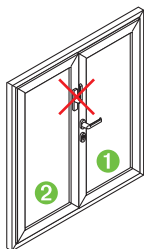

Ușile în două canaturi NU ar trebui deschise cu canalul (exceptând ușa antipanică).

Solicitarea suplimentară poate deforma rama elementului și poate deteriora închizătorii elementului.

- 1 Canat activ cu mâner.
- 2 Canat secundar.

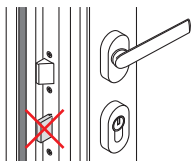

Ușile NU se încuie în poziție deschis.

Închiderea ușii cu broasca încuiată duce la deteriorarea ramei ușii.

5.0 Curățare și întreținere

5.1 Indicații generale

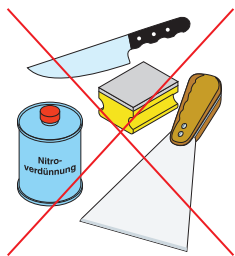

NU puteți curăța cu:

Unelte cu muchii ascuțite cum sunt cuțitele, racletele metalice, bureți abrazivi etc., ce duc la deteriorarea suprafețelor.

Agenti agresivi de curățare sau solvenți precum diluanți, acetonă pentru unghii etc. provoacă, de asemenea, deteriorări permanente pe suprafața elementului.

5.2 Substanțe de curățare și întreținere



De la firma Schüco obțineți substanțele de curățare speciale pentru elementele de aluminiu.

Setul de întreținere pentru aluminiu 298 672:

1. Substanță de curățare și conservare.
2. Ulei pulverizant pentru întreținerea feroneriei.
3. Tub de gresare pentru întreținerea garniturii.
4. Creioane corectoare colorate.

Substanțe de întreținere pentru elemente din aluminiu eloxat:

1. Soluție de curățare 298 181. Folosită pentru curățare curentă. Curăță și conservă suprafața din aluminiu.
2. Metall-Polish 298 010. Această substanță de curățare Eloxal redă aspectul lucios sau mat aluminiului și conservă suprafața (utilizabil și pentru inox).
3. Substanță de curățare universală Alu 298 001. Utilizată pentru șlefuirea murdăriei puternice și îndepărtarea zgârieturilor.



Indicație:

Pentru curățarea elementelor colorate fiți atenți la indicațiile de aplicare ale substanțelor de curățare.

5.3 Indicații generale de curățare



Obțineți întreținerea optimă a ferestrelor dacă curățați rama ferestrei și garniturile la fiecare spălare a geamurilor. Pentru aceasta folosiți o soluție de curățare neabrazivă.

Murdăria „fixă”. Resturile de gips sau mortar îndepărtați-le cel mai bine cu o racletă de lemn sau plastic.

Petele se îndepărtează sigur cu o soluție din gama noastră de întreținere pentru elemente de aluminiu.



Atenție:

Pentru evitarea deteriorărilor, respectați instrucțiunile de aplicare ale fiecărei soluții de întreținere.

6.0 Întreținere

Pe lângă curățarea și întreținerea normală ar trebui să supuneți elementele de aluminiu unei „mici inspecții” anuale. Aceasta prelungește durata de viață și menține manevrarea confortabilă a elementelor.

6.1 Curățarea orificiilor de drenare

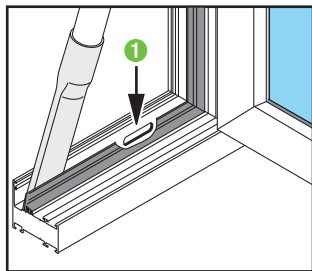

Îndepărtați praful și murdăria din spațiul dintre garnituri și partea exterioară a tocului cu un aspirator.

Orificiile de drenare ① blocate, pot fi curățate cu o tijă subțire din lemn sau plastic.

6.2 Curățarea căilor de rulare ale elementelor glisante și pliante

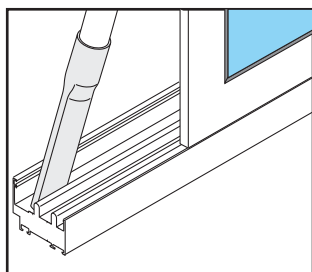

Îndepărtați praful și murdăria de pe căile de rulare inferioare ale ramei cu un aspirator.

6.3 Verificarea și gresarea garniturilor

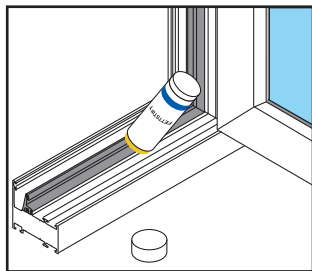

Ungeți toate garniturile cu vaselină. Astfel acestea rămân flexibile și se evită lipirea acestora. Cu această ocazie, verificați dacă garniturile sunt deteriorate.



Indicație:

Solicitați înlocuirea de către firma Schüco specializată a garniturilor defecte.

6.4 Întreținerea feroneriei

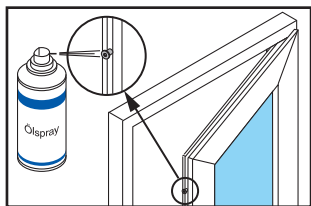

Părțile mobile de feronerie ale elementelor Schüco nu necesită practic întreținere.

Însă puțin ulei și grăsime fără acizi, mențin mecanismul funcțional și asigură confort la manevrare pentru o perioadă de timp mai lungă.

Pulverizați cu ulei de întreținere Schüco piesa de blocare și lagărul foarfecii oscilante.

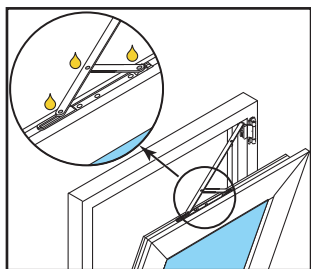

Indicație:

1. Toate punctele trebuie să prezinte un strat de grăsime. Pentru evitarea murdăririi, îndepărtați surplusul de lubrifiant după gresare.

2. Tijele de blocare ①, ale căror ghidaje și colțarele de transmisie ② sunt gresate din fabricație, nu necesită întreținere!

3. Lagărele ③ elementelor pivotante sunt echipate cu frâne, ce mențin elementul în poziție deschisă.

4. NU gresați lagărul, deoarece acest lucru poate face cerceveaua incontrollabilă la manevrări de închidere și deschidere.

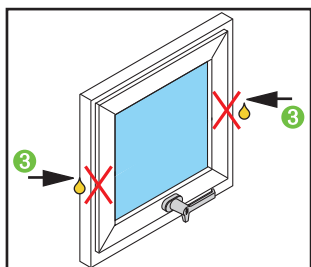
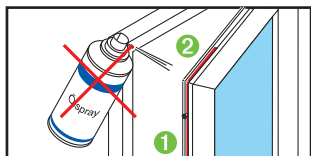

Operații de întreținere de făcut cel puțin odată pe an (în școli și hoteluri la șase luni):

- Verificați uzura elementelor fixe ale feroneriei.

Dacă este nevoie, chemați un specialist să desfacă șuruburile de fixare și să schimbe piesele uzate.

- Toate elementele mobile și piesele de închidere se gresesc și se verifică buna lor funcționare.

6.5 Uși

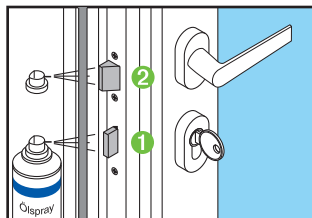

La uși zăvorul ① și limba broaștei ② trebuie gresate conform cerințelor.

Înainte de gresare:

- ▶ Scoateți zăvorul broaștei răsucind cheia în sensul de încuiere, cu ușa în poziție deschisă.

După gresare:

- ▶ Retrageți zăvorul broaștei prin răsucirea cheii.

La ușile cu bară antipanică mecanismul ① de acționare din stânga și dreapta trebuie gresat de 2 ori pe an.

Trebuie controlată poziția fixă a șuruburilor și eventual strânse cu o forță de strângere de 2-2,5 Nm.

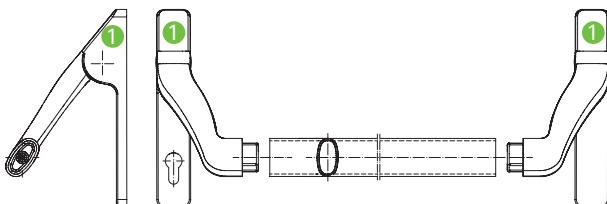

6.6 Gresarea butucului

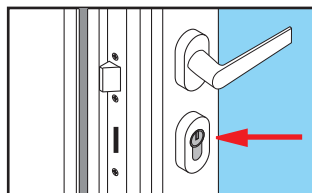

Înainte de gresare:

- ▶ Scoateți zăvorul prin încuierea broaștei.

După gresare:

- ▶ Retrageți zăvorul prin descuierea broaștei. Pentru lubrifierea butucului utilizați doar pulbere de grafit.

7.0 Aerisire corectă

Evitați astfel deteriorările cauzate de umiditate

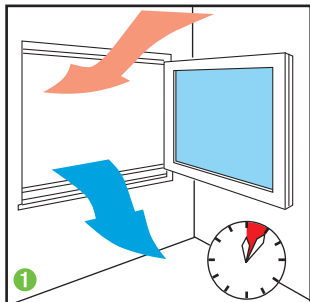

Aerisire de scurtă durată.

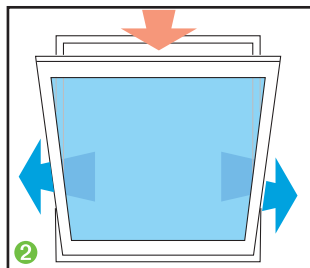

Aerisire de lungă durată doar când încălzirea este oprită!

Etanșeitatea ridicată a noii dumneavoastră „ferestre Schüco” reduce schimbul de aer între exterior și interior. În locuința dumneavoastră se găsesc o serie de surse de umiditate: în bucătărie și în baie există vapori de apă / abur.

Plantele de cameră și chiar noi, oamenii, eliminăm constant umiditate prin pori. Umiditatea aerului din încăperi se observă în special în zona ferestrei ca și condens. Această umiditate poate cauza umezirea pereților, apariția petelor, a mucegaiului și căderea tencuielii.

Pe durata zilei, aerisiți încăperea, în funcție de gradul de utilizare al acesteia ① (pentru mai puțin de 5 minute). Evitați aerisirea pe lungă durată de timp atunci când instalația de încălzire funcționează. ② Aerisirea de scurtă durată ① duce la pierderi de căldură reduse, dar aduce aer proaspăt în încăpere. Astfel umiditatea aerului din încăpere revine la normal.

8.0 Consultanță și reparații

În cazul în care acest manual de instrucțiuni nu vă răspunde la toate întrebările, adresați-vă firmei specializate Schüco. Pe lângă o consultanță de specialitate, firma vă poate ajuta și cu privire la lucrările de reparații.

8.1 Contract de mentenanță

Ca și serviciu suplimentar firma specializată Schüco vă oferă posibilitatea încheierii unui contract de mentenanță. În baza contractului de mentenanță firma specializată Schüco preia toate lucrările de întreținere și reparație. Astfel, tâmplăria din aluminiu va fi menținută în stare optimă de funcționare.



Indicație:

Încredințați toate lucrările de reparații unei firme specializate Schüco, deoarece doar o reparație cu „piese de schimb originale” asigură continuarea funcționării optime a elementelor Schüco.

Instrucțiuni de folosire și întreținere pentru tâmplăria Schüco



Toate reparațiile și reglajele trebuie realizate de către specialiștii Schüco.

Reparațiile trebuie făcute folosind piese originale pentru a garanta funcționarea corectă a elementelor mobile Schüco.

ALUKÖNIGSTAHL

SCHÜCO

București
Bd. Unirii nr. 64 bl. K4, sect. 3
Tel: 021-3277780
Fax: 021-3264860
office@alukoenigstahl.ro
www.alukoenigstahl.ro